

Seria  
**VKVz**

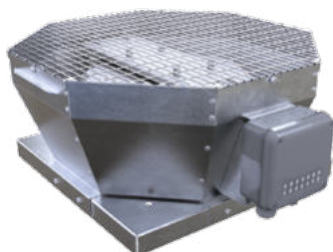

Odśrodkowy wentylator dachowy,  
wydajność do **17 010 m<sup>3</sup>/h**  
w obudowie stalowej z pionowym  
wyrzutem powietrza.

Seria  
**VKHz**

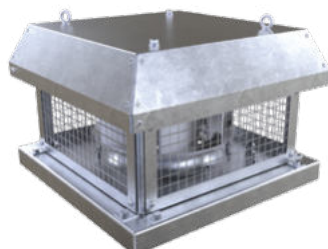

Odśrodkowy wentylator dachowy,  
wydajność do **17 010 m<sup>3</sup>/h**  
w obudowie stalowej z poziomym  
wyrzutem powietrza.

**Zastosowanie**

Wentylatory dachowe VKVz i VKHz mają zastosowanie w instalacjach wywiewnych różnego typu pomieszczeń. Wentylatory przystosowane są do montażu na podstawach dachowych izolowanych oraz tłumiących. Średnica lub przekrój kanałów wentylacyjnych uzależniona od wielkości i typu wentylatora.

**Konstrukcja**

Obudowa wykonana jest ze stali ocynkowanej.

**Silnik**

2-, 4- lub 6-biegunowy jedno- lub trójfazowy asynchroniczny silnik z zewnętrznym wirnikiem z łopatkami wygiętymi do tyłu. Silnik jest wyposażony w termiczne zabezpieczenie przed przegrzaniem z automatycznym restartem, a także łożyska kulkowe zapewniające długą żywotność. Turbina jest dynamicznie wyważana podczas montażu, co zapewnia precyzyjne funkcjonowanie, bezpieczną obsługę i niski poziom hałasu.

Stopień ochrony silnika IP44, IP54.

**Regulacja prędkości**

Możliwa jest płynna i skokowa regulacja prędkości. Odbywa się ona za pomocą regulatora tyrystorowego lub transformatorowego.

Do jednego regulatora można podłączyć kilka wentylatorów w przypadku całkowitej mocy i prądu roboczego nie przekraczając wartości znamionowe regulatora.

**Montaż**

Wentylator montowany jest bezpośrednio na powierzchni dachu lub na podstawie dachowej (izolowanej lub tłumiącej), ustawionej bezpośrednio nad kanałem wentylacyjnym. Do połączenia z kanałem wentylacyjnym służą następujące akcesoria: zawór zwrotny KKV, łącznik kanałów elastycznych GVK, oraz kołnierz FVK.

Przyłączenie elektryczne i instalacja muszą być wykonane zgodnie z instrukcją i schematem elektrycznym znajdującym się w DTR.

Seria	Materiał obudowy	Modyfikacje silnika		Średnica turbiny [mm]
		Liczba biegunów	Faza	
VKVz – z pionowym wyrzutem powietrza VKHz – z poziomym wyrzutem powietrza	z: stal ocynkowana	2 4 6	E - jednofazowy D - trójfazowy	190; 225; 250; 310; 355; 400; 450; 500; 560; 630; 710

**Akcesoria**

**Regulatory**



str. 364



str. 369



str. 260



str. 260



str. 260



str. 261



str. 265

### Wymiary wentylatorów

Typ	Wymiary [mm]			øD, połączenie kołnierzone	Waga [kg]
	A	B	C		
VKVz 2E 190	417	355	170	213	7
VKVz 2E 225*	417	355	215	210	7
VKVz 2E 250	481	425	240	285	9
VKVz 4E 310*	613	477	300	285	20
VKVz 4D 310*	613	477	300	285	19
VKVz 4E 355	738	598	300	438	26
VKVz 4D 355	738	598	300	438	26
VKVz 4E 400	738	598	375	438	33
VKVz 4D 400	738	598	375	438	33
VKVz 4E 450	738	668	430	438	41
VKVz 4D 450	738	668	425	438	41
VKVz 4D 500*	859	668	460	430	52
VKVz 6E 500	859	668	460	445	52
VKVz 4D 560	859	833	485	605	63
VKVz 6D 630*	951	939	537	600	81
VKVz 6D 710*	992	980	565	674	114

\* Przeciwkołnierz (nie wchodzi w skład zestawu dostawy) należy zamontować razem z pierścieniem wlotowym.

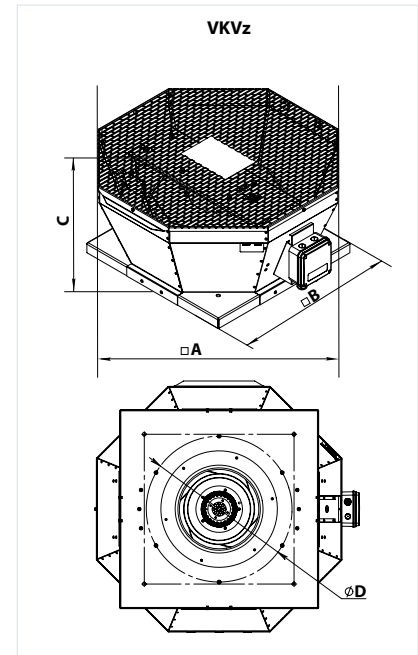

### Wymiary wentylatorów

Typ	Wymiary [mm]						øD, połączenie kołnierzone	Waga [kg]
	H	H1	A	B	C	ød		
VKHz 2E 190	189	195	351	350	245	11	213	8.2
VKHz 2E 225	210	217	351	350	245	11	210	9.2
VKHz 2E 250	237	244	451	450	330	11	285	12.7
VKHz 4E 310	287	294	451	450	330	11	285	14.2
VKHz 4D 310	287	294	451	450	330	11	285	14.2
VKHz 4E 355	322	361	625	620	450	11	438	28.3
VKHz 4D 355	347	386	625	620	450	11	438	30.3
VKHz 4E 400	376	415	625	620	450	11	438	35
VKHz 4D 400	376	415	625	620	450	11	438	35
VKHz 4E 450	420	459	710	700	535	11	438	46.6
VKHz 4D 450	420	459	710	700	535	11	438	45.5
VKHz 6E 500	461	501	710	700	535	11	438	52.8
VKHz 4D 500	490	530	710	700	535	11	438	46.6
VKHz 4D 560	489	528	900	895	750	11	605	81.4
VKHz 6D 630	520	560	1000	990	750	20	605	96.3
VKHz 6D 710	570	619	1060	1050	840	20	674	134

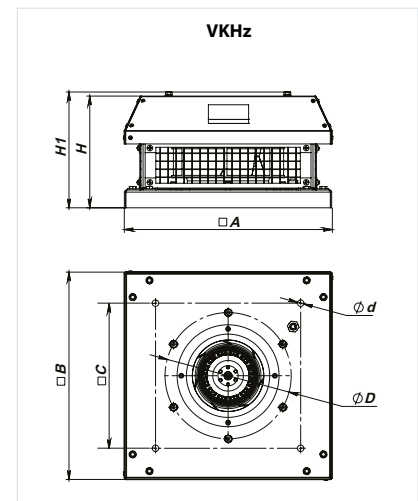

VKVz  
VKHz

WENTYLATORY  
DACHOWE

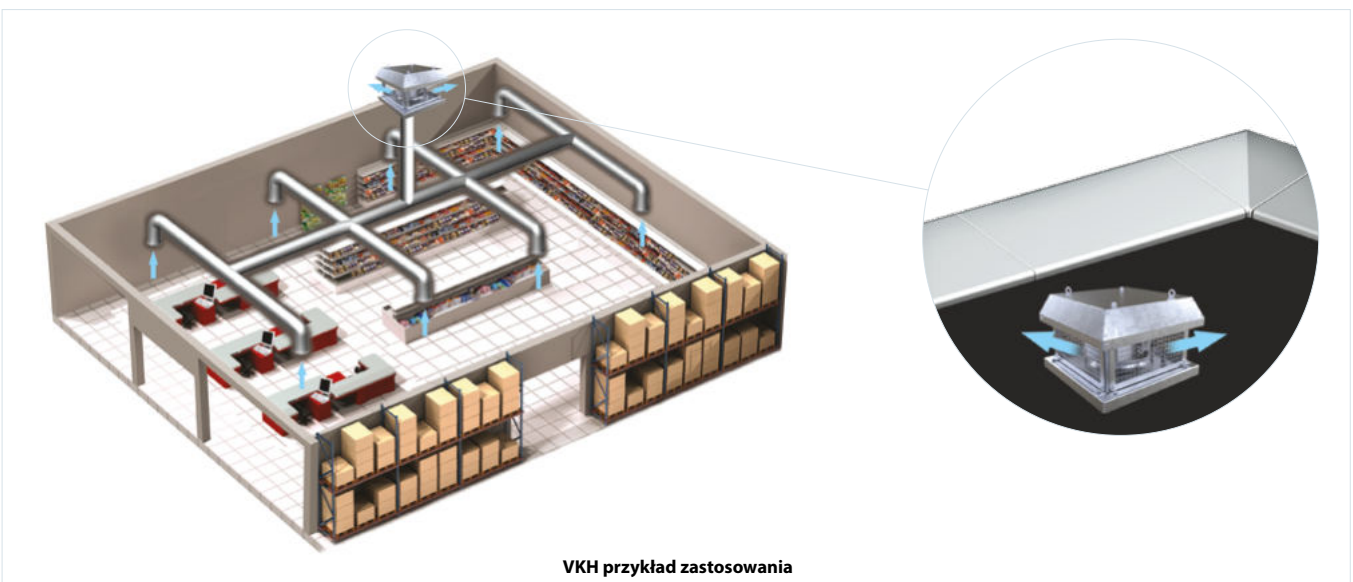

VKH przykład zastosowania

Dane techniczne

	VKVz/VKHz 2E 190		VKVz/VKHz 2E 225	
Napięcie [V]	1~230		1~230	
Częstotliwość [Hz]	50	60	50	60
Moc [W]	69	89	123	169
Pobór prądu [A]	0.30	0.40	0.54	0.70
Maksymalna wydajność [m <sup>3</sup> /h]	610	654	915	1 010
Prędkość obrotowa [min <sup>-1</sup> ]	2680	2980	2790	2820
Poziom ciśnienia akustycznego [dBA]	48	49	51	52
Temperatura pracy [°C]	-25...+50		-25...+50	
Stopień ochrony	IPX4		IPX4	
Stopień ochrony silnika	IP44		IP44	
Klasa energetyczna	C	-	C	-

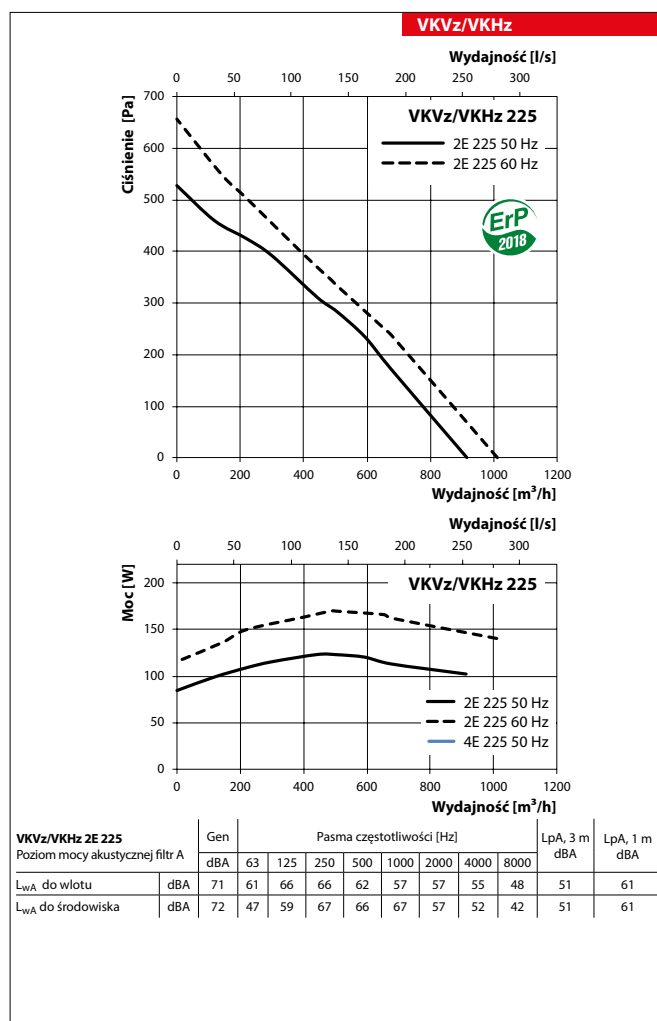
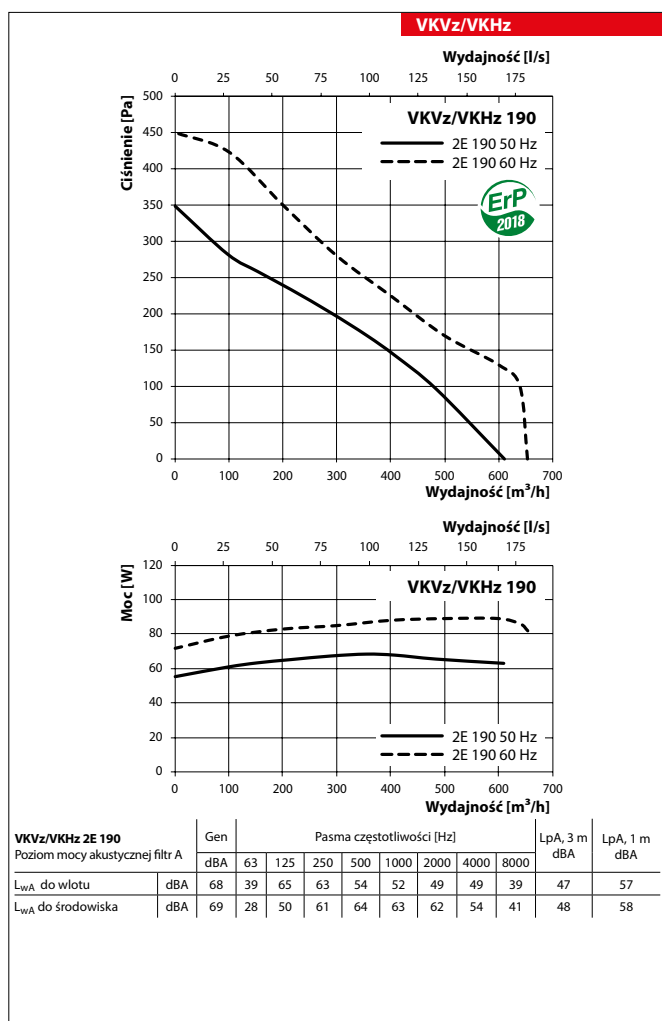

**Dane techniczne**

	VKVz/VKHz 2E 250		VKVz/VKHz 4E 310		VKVz/VKHz 4D 310	
Napięcie [V]	1~230		1~230		3~400	
Częstotliwość [Hz]	50	60	50	60	50	60
Moc [W]	184	232	141	195	155	202
Pobór prądu [A]	0.81	0.90	0.64	0.87	0.29	0.32
Maksymalna wydajność [m³/h]	1 450	1 320	2 265	2 425	2 300	2 442
Prędkość obrotowa [min⁻¹]	2480	2320	1420	1740	1410	1550
Poziom ciśnienia akustycznego [dBA]	54	53	47	49	47	48
Temperatura pracy [°C]	-25...+50		-25...+50		-25...+50	
Stopień ochrony	IPX4		IPX4		IPX4	
Stopień ochrony silnika	IP44		IP54		IP54	

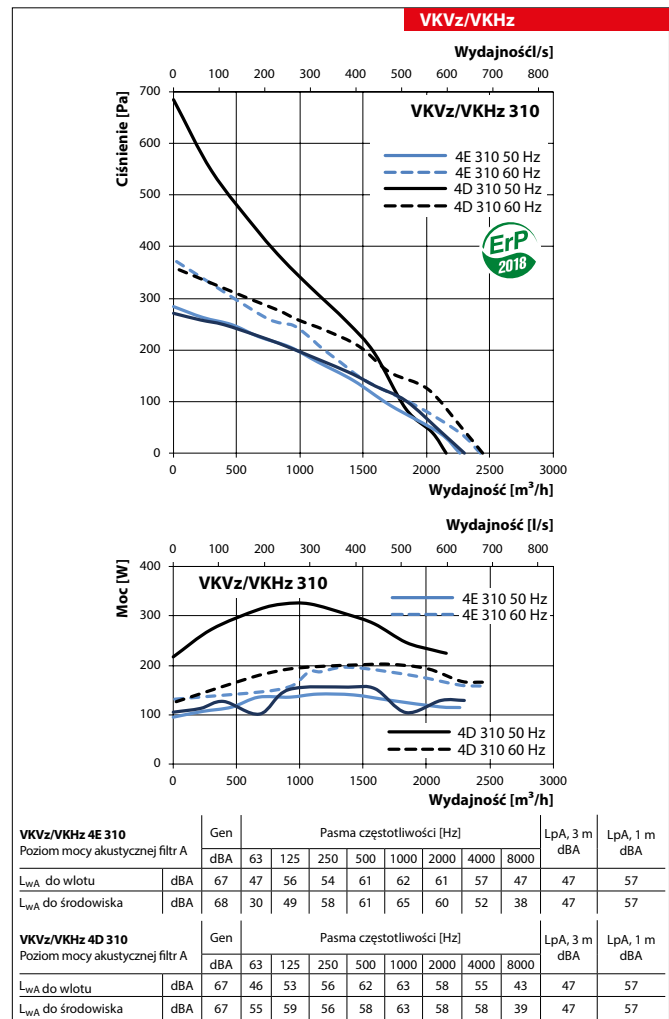
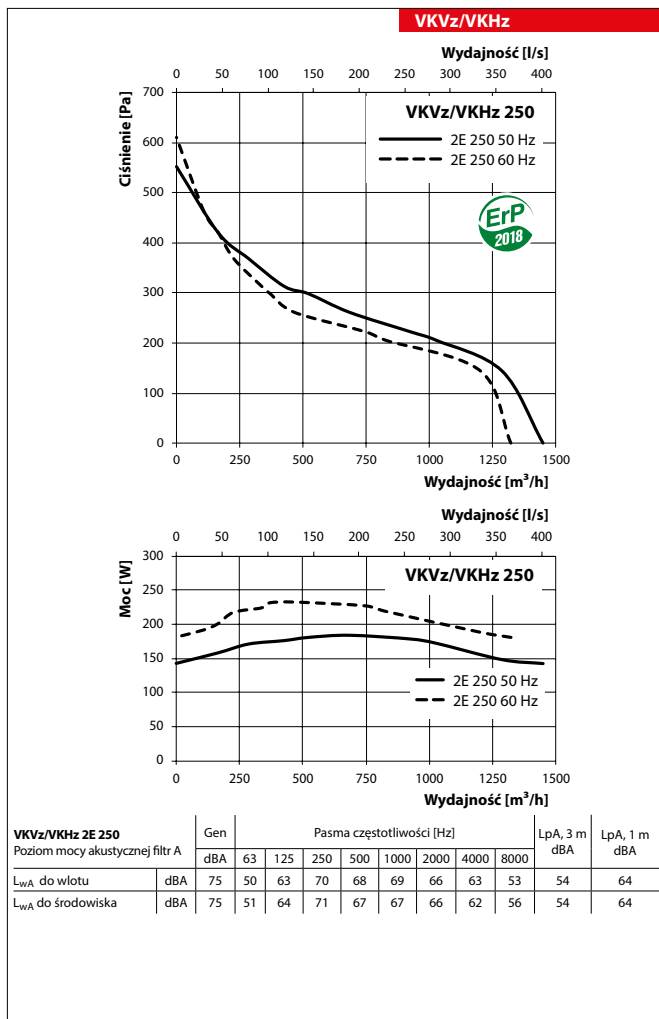

VKVz  
VKHz  
WENTYLATORY  
DACHOWE

Dane techniczne

	VKVz/VKHz 4E 355		VKVz/VKHz 4D 355		VKVz/VKHz 4E 400		VKVz/VKHz 4D 400	
Napięcie [V]	1~230		3~400		1~230		3~400	
Częstotliwość [Hz]	50	60	50	60	50	50	50	50
Moc [W]	219	304	264	330	457	420		
Pobór prądu [A]	0.96	1.33	0.58	0.64	2.00	0.99		
Maksymalna wydajność [m³/h]	2 480	2 976	3 290	3 540	3 950	3 950		
Prędkość obrotowa [min⁻¹]	1420	1580	1430	1650	1440	1440		
Poziom ciśnienia akustycznego [dBA]	51	52	52	53	55	55		
Temperatura pracy [°C]	-25...+50		-30...+60		-30...+60		-30...+60	
Stopień ochrony	IPX4		IPX4		IPX4		IPX4	
Stopień ochrony silnika	IP54		IP54		IP54		IP54	

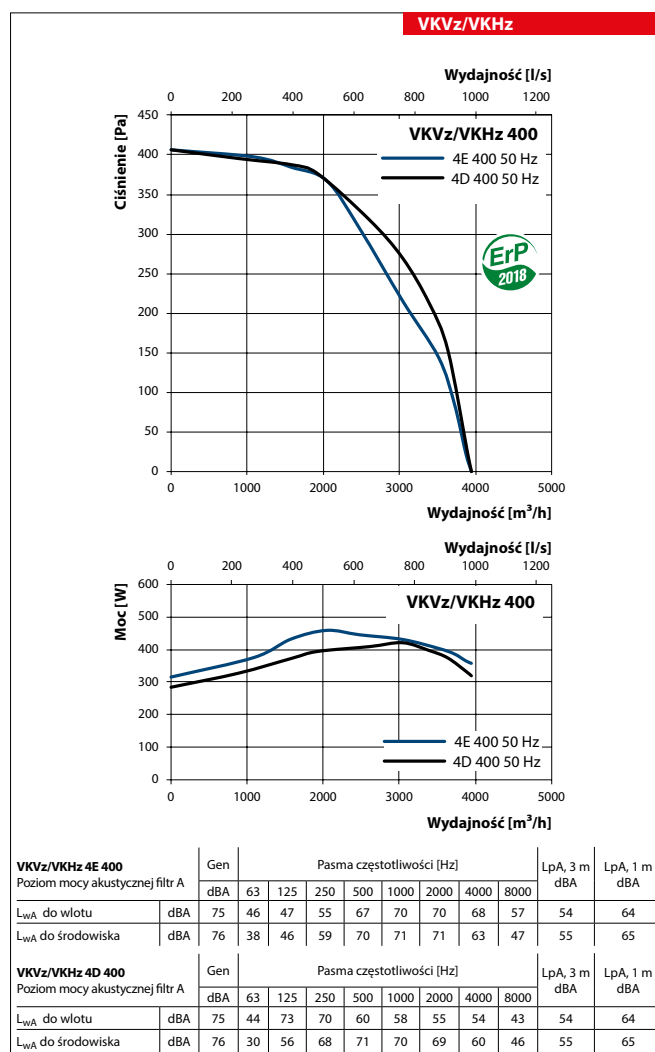
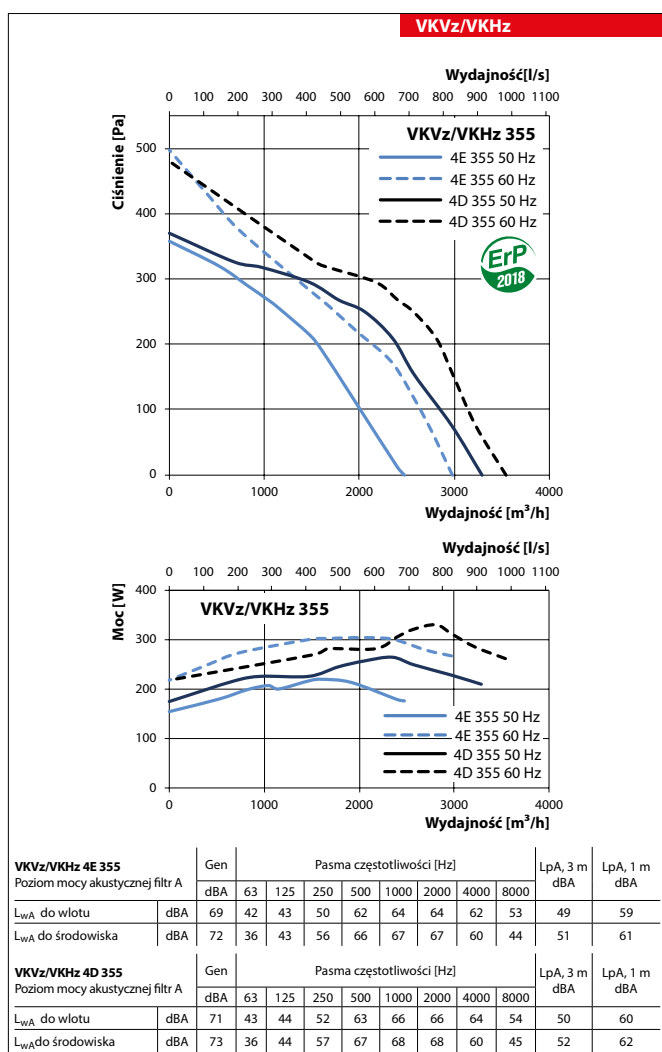

**Dane techniczne**

	VKVz/VKHz 4E 450	VKVz/VKHz 4D 450	VKVz/VKHz 4D 500	VKVz/VKHz 6E 500
Napięcie [V]	1~230	3~400	3~400	1~230
Częstotliwość [Hz]	50	50	50	50
Moc [W]	749	755	1527	407
Pobór prądu [A]	3.35	1.50	2.64	1.81
Maksymalna wydajność [m³/h]	6 180	5 920	8 435	5 680
Prędkość obrotowa [min <sup>-1</sup> ]	1400	1440	1460	970
Poziom ciśnienia akustycznego [dBA]	58	57	62	52
Temperatura pracy [°C]	-30...+60	-30...+50	-30...+50	-25...+60
Stopień ochrony	IPX4	IPX4	IPX4	IPX4
Stopień ochrony silnika	IP54	IP54	IP54	IP54

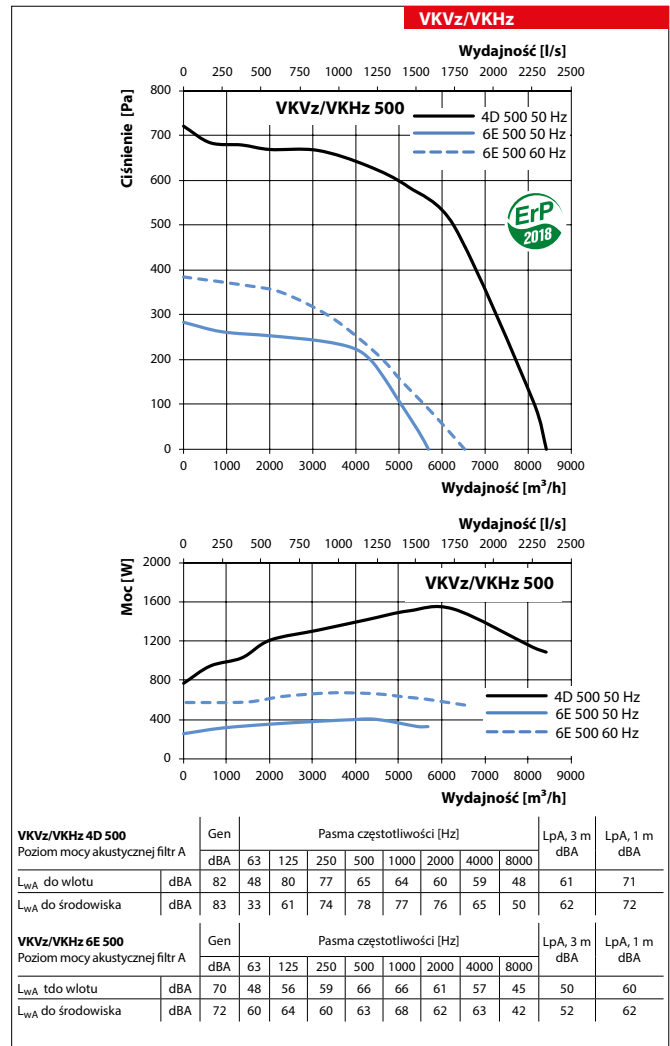
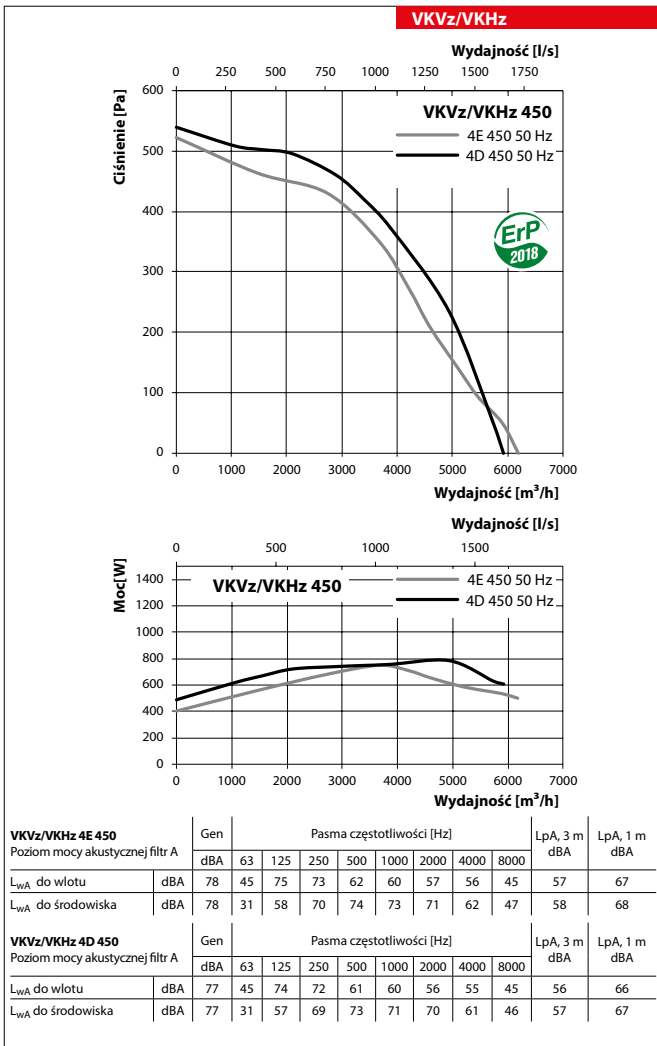

VKVz  
VKHz  
  
 WENTYLATORY  
DACHOWE

## Dane techniczne

	VKVz/VKHz 4D 560	VKVz/VKHz 6D 630
Napięcie [V]	3~400	3~400
Częstotliwość [Hz]	50	50
Moc [W]	1970	1110
Pobór prądu [A]	3.36	2.42
Maksymalna wydajność [m <sup>3</sup> /h]	13 560	12 640
Prędkość obrotowa [min <sup>-1</sup> ]	1400	957
Poziom ciśnienia akustycznego [dBA]	66	64
Temperatura pracy [°C]	-25...+50	-25...+50
Stopień ochrony	IPX4	IPX4
Stopień ochrony silnika	IP54	IP54

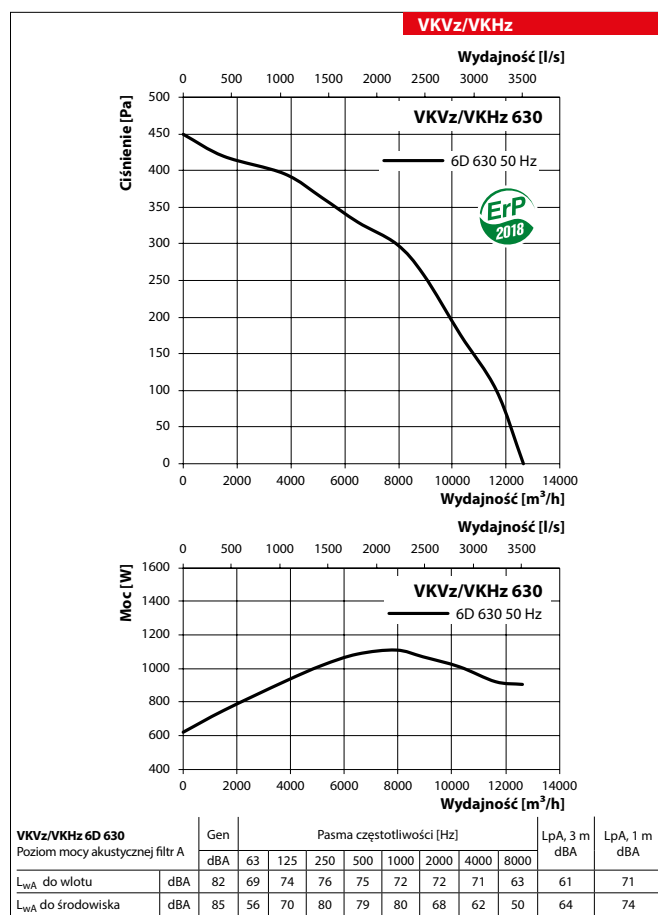
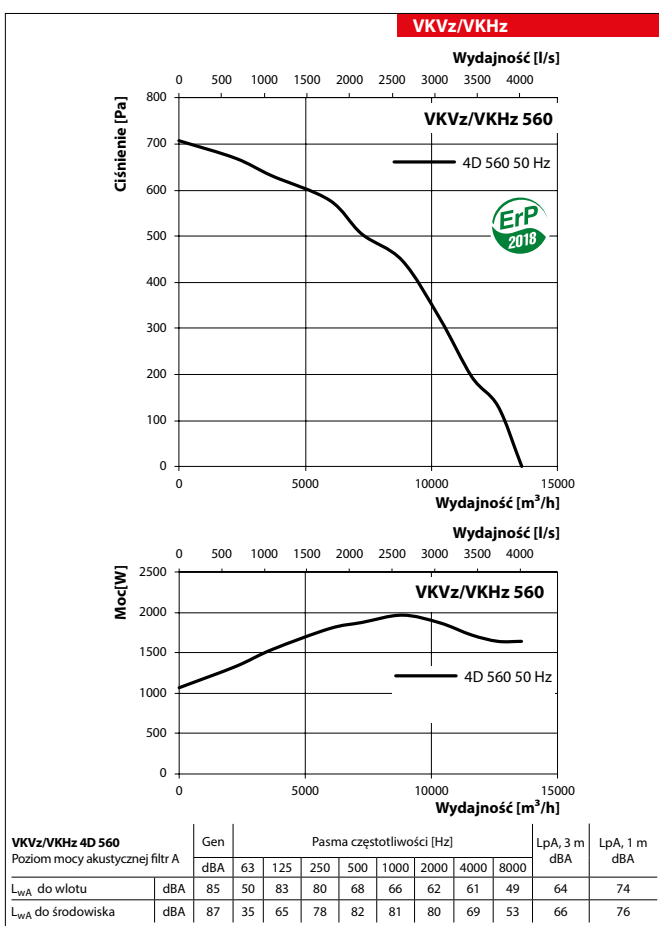

## Dane techniczne

	VKVz/VKHz 6D 710
Napięcie [V]	3~400
Częstotliwość [Hz]	50
Moc [W]	2583
Pobór prądu [A]	4.87
Maksymalna wydajność [m <sup>3</sup> /h]	17 010
Prędkość obrotowa [min <sup>-1</sup> ]	945
Poziom ciśnienia akustycznego [dBA]	67
Temperatura pracy [°C]	-25...+70
Stopień ochrony	IPX4
Stopień ochrony silnika	IP54

